

VIPER

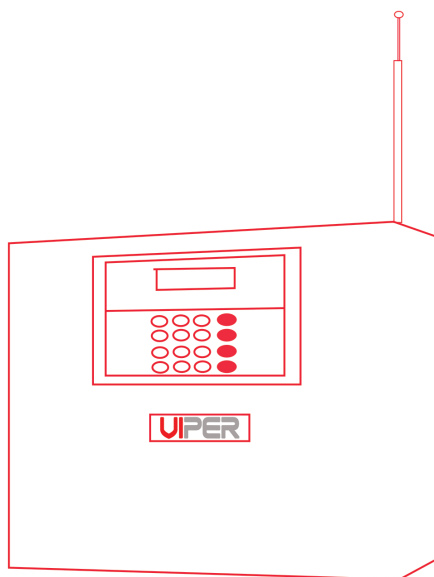

راهنمای منو کدینگ

بخش اول « معرفی قابلیت ها و راهنمای نصب »

- 4 - - - - - قابلیت ها
- 5 - - - - - راهنمای سریع کی پد
- 8 - - - - - سیم بندی دستگاه
- 8 - - - - - موارد قابل توجه جهت راه اندازی اولیه

بخش دوم « تنظیمات دزدگیر »

- 9 - - - - - ریست دستگاه و تنظیمات پیش فرض
- تنظیمات زون های با سیم (زمان دار، فوری، دینگ دانگ، 24 ساعته، حریق، سرقت، زون آبی، NO،NC)
- 9 - - - - -
- 11 تنظیم زون های بیسیم (حذف آخرین چشمی، حذف تمام چشمی ها، افزودن چشمی)
- 12 تنظیمات و راهنمای سریع ریموت
- 13 حافظه ثبت شماره (GSM)
- 13 تنظیمات مد
- 14 تغییر نوع تریگر
- 14 تنظیم رله خروجی (لحظه ای یا دائم)
- 15 تنظیم زمان زون آبی
- 15 ثبت و پخش پیغام صوتی
- 15 تنظیم ساعت و تاریخ
- 16 باتری
- 16 تست دستگاه

بخش سوم « تنظیمات GSM »

- 16 ثبت فرمول مانده شارژسیمکارت
- 17 ثبت فرمول شارژ سیم کارت
- 17 دریافت مانده شارژ
- 17 شارژ سیم کارت از طریق کی پد
- 17 گزارش دوره ای مانده شارژسیمکارت
- 17 تغییر زبان پیامک اعلام سرقت

بخش چهارم « هشدارها »

- 17 ----- تک آژیر (chirp) -----
- 17 ----- زمان آژیر -----
- 18 ----- هشدار قطع برق -----
- 18 ----- هشدار AUX -----
- 18 ----- حفاظت بلندگو -----

بخش پنجم « سطح دسترسی و امنیت و پسوردهای اولیه »

- 18 ----- فعال و غیر فعال کردن دسترسی از طریق پیامک -----
- 18 ----- تغییر رمز منو -----
- 19 ----- تغییر رمز خط و پیامک -----

بخش ششم « گزارشات ، Error ها و خطاهای سیستم »

- 19 ----- نمایش وقایع دزدگیر -----
- 19 ----- نمایش وقایع ریست و خاموش شدن ماژول GSM -----
- 19 ----- حذف وقایع دزدگیر -----
- 19 ----- گزارش ریست دستگاه -----
- 19 ----- گزارش خطای زون ها -----

بخش اول: معرفی قابلیت های دستگاه

- 1- 4 زون با سیم – 4 زون بیسیم
- 2- دارای سیستم زون آبی
- 3- امکان تعریف زون 24 ساعته ، اعلام حریق، Ding Dong، زون اورژانس و زون آبی برای هر زون بیسیم و باسیم
- 4- تعریف NO , NC برای زون های باسیم
- 5- هشدار خرابی زون باسیم
- 6- ارسال نام زون تحریک شده در متن پیامک
- 7- زون و ریموت اورژانس
- 8- هشدار قطع بلندگو
- 9- هشدار اتمام شارژ باتری در حالت بی برقی
- 10- هشدار قطع ولتاژ Aux
- 11- تنظیم مدت زمان آژیر (از یک تا پنج دقیقه)
- 12- قابلیت انتخاب زبان پیامک (فارسی و انگلیسی از طریق پیامک و کی پد)
- 13- چراغ نمایشگر صحت فیوزها
- 14- مدار شارژ اتومات باتری
- 15- امکان تست کامل قسمت های مختلف دستگاه از طریق کی پد
- 16- امکان حذف ریموت از طریق پیامک و کی پد دستگاه
- 17- تعیین صدای تک آژیر (Chirp)
- 18- مشاهده خطاهای سیستم روی کی پد (قطع برق، قطع بلندگو، خطای شبکه GSM، آنتن، خطای زون ها، باتری، خطای دیتا)
- 19- خروجی رله قابل کنترل با پیامک و نرم افزار (در بازکن و ...)
- 20- نصب کی پد خارجی
- 21- قابلیت انتخاب سطح دسترسی
- 22- تغییر نوع تریگر
- 23- سه مد قابل تنظیم برای فعالسازی زون ها
- 24- گزارش قطع و وصل برق شهری
- 25- گزارش دوره ای شارژ سیمکارت (با قابلیت انتخاب از 1 تا 99 روز)
- 26- گزارش دهی ورود و خروج محرمانه
- 27- زمان ورود و خروج از 15 تا 45 ثانیه
- 28- قابلیت گزارشگیری اتفاقات از طریق پیامک
- 29- ثبت 400 گزارش اخیر ورود و خروج و هشدارها با اعلام زمان وقایع

راهنمای سریع کی پد:

توضیحات	کد تنظیم	عملیات
1- زمان دار - فوری 2- Ding Dong (دینگ دانگ) 3- 24 ساعته - اورژانس 4- سرقت - حریق 5- Blue Zone (زون آبی) 7- NO , NC	104 تا 101	تنظیم زون های باسیم
1- زمان دار - فوری 2- Ding Dong (دینگ دانگ) 3- 24 ساعته - اورژانس 4- سرقت - حریق 5- Blue Zone (زون آبی) 8- حذف آخرین زون 9- حذف تمام زون ها * - افزودن زون	108 تا 105	تنظیم زون های بی سیم
* - ثبت ریموت 1- حذف آخرین ریموت 2- حذف تمام ریموت ها	110	ثبت و حذف ریموت
کلیدهای 1 و 2 برای انتخاب زمان دلخواه * - انتخاب حالت فعال شدن (Arm – part 1 – part 2) Exit - خروج	111	تنظیمات زون آبی (زون آبی در تنظیمات زون باید فعال شود)
انتخاب حالت با کلید Enter - هشدار فقط بلندگوی داخلی - بلندگوی داخلی و سیرن - بلندگوی داخلی و سیرن و بلندگوی خارجی Exit - خروج	112	تنظیم Chirp : صدای فعال و غیر فعال کردن دزدگیر
انتخاب حالت با کلید Enter Exit - خروج	113	زمان آژیر مدت زمان آلارم دزدگیر هنگام فعال شدن

فعال و غیر فعال کردن و تنظیم زمان با کلید Enter #- انتخاب نحوه گزارش Siren – SMS Exit- خروج	114	هشدار قطع برق: در صورت فعال بودن با قطع و وصل برق دستگاه هشدار داده میشود
انتخاب حالت با کلید Enter #- انتخاب نحوه گزارش Siren – SMS Exit- خروج	115	هشدار Aux با قطع برق Aux دستگاه هشدار می دهد
انتخاب حالت با کلید Enter Exit- خروج	116	حفاظت بلندگو با فعال کردن این حالت در صورت قطع بلندگو دستگاه هشدار می دهد
انتخاب حالت با کلید Enter Exit- خروج	117	فعال و غیرفعال کردن کلیه ریموت ها
بعد از انتخاب حافظه مورد نظر شماره تلفن را وارد کرده سپس با کلید * نحوه گزارش (D+S) و با کلید # حالت گزارش (R+r) و (sos) را انتخاب کرده و برای ثبت کلید Enter را بزنید. L: گزارش ورود غیرمجاز از طریق تماس تلفنی و سایر گزارش ها از طریق ارسال پیامک D: گزارش از طریق تماس S: گزارش از طریق پیامک R: گزارش فعال و غیرفعال شدن دستگاه r: گزارش سیستم مانند قطع برق و بلندگو Sos: اورژانس Enter: Save & Exit	118	ثبت شماره تلفن
انتخاب حالت با کلید Enter Exit- خروج	119	تنظیم مددستگاه
نگه داشتن کلید 1 به مدت 5 ثانیه	120	حذف تمامی شماره ها از حافظه دستگاه
انتخاب حالت با کلید Enter Exit- خروج	121	کنترل خروجی لحظه های دائم درب بازکن و کنترل وسایل برقی
انتخاب حالت با کلید Enter Exit- خروج	122	فعال و غیرفعال کردن هشدار ولتاژ باتری
شروع ذخیره سازی با کلید Enter Exit- خروج	125	ضبط پیغام اعلام سرقت
شروع ذخیره سازی با کلید Enter Exit- خروج	126	ضبط پیغام اعلام حریق
شروع پخش با کلید Enter Exit- خروج	128	پخش پیغام اعلام سرقت
شروع پخش با کلید Enter Exit- خروج	129	پخش پیغام اعلام حریق

انتخاب حالت با کلید Enter Exit- خروج	134	تغییر نوع تریگر
همراه اول #11*141* ایرانسل #1*555* رایتل #140*	136	ثبت فرمول مانده شارژسیمکارت
همراه اول ##*140* ایرانسل #555* رایتل #*141*	137	ثبت فرمول شارژ سیمکارت
با کلید های * و # می توانید اطلاعات نمایش داده شده را اسکرول کنید	138	دریافت مانده شارژسیمکارت
کد شارژ را وارد نموده و کلید Enter را بزنید	139	شارژ سیمکارت
انتخاب تعداد روز با کلید * (1 تا 99 روز) ثبت و خروج با کلید Enter	140	گزارش دوره ای مانده شارژسیمکارت
انتخاب زبان با کلید Enter Exit- خروج	141	تغییر زبان پیامک اعلام خطر
انتخاب با کلید Enter Exit- خروج	142	فعال و غیرفعال کردن دسترسی از طریق پیامک
* و # تغییر ساعت و دقیقه ثبت و خروج با کلید Enter	143	تنظیم ساعت
* و # تغییر روز - ماه - سال ثبت و خروج با کلید Enter	144	تنظیم تاریخ
تعداد حافظه ثبت وقایع 400 * و # نمایش یک به یک وقایع	145	نمایش وقایع دزدگیر
تعداد حافظه ثبت وقایع 200 * و # نمایش یک به یک وقایع	146	نمایش وقایع مربوط به ریست دستگاه
Enter = حذف	147	حذف تمامی وقایع دزدگیر
رمز قدیم Enter old pass رمز جدید Enter new pass	148	تغییر رمز منو
رمز قدیم Enter old pass رمز جدید Enter new pass	149	تغییر رمز خط و Sms
انتخاب با کلید Enter Exit- خروج	150	فعال و غیرفعال کردن گزارش ریست دستگاه
انتخاب با کلید Enter Exit- خروج	151	فعال و غیرفعال کردن گزارش خطای زون ها
انتخاب با کلید Enter دکمه D در حالت Relay برای استفاده از رله خروجی و حالت Part برای مدیریت پارت سوم	160	مدیریت رله از طریق ریموت
دکمه های ریموت را بفشارید	803	تست ریموت و سنسور بی سیم
	804	تست سخت افزار

کی پد : شماره گیری * : تماس گرفتن # : قطع تماس	805	تست GSM (سیم کارت)
	806	تست کی پد
	807	بخش کلیه ی صداها ی ذخیره شده
	808	تست باطری دستگاه
	809	تست تغییر میزان کالیبریشن باطری

سیم بندی دستگاه :

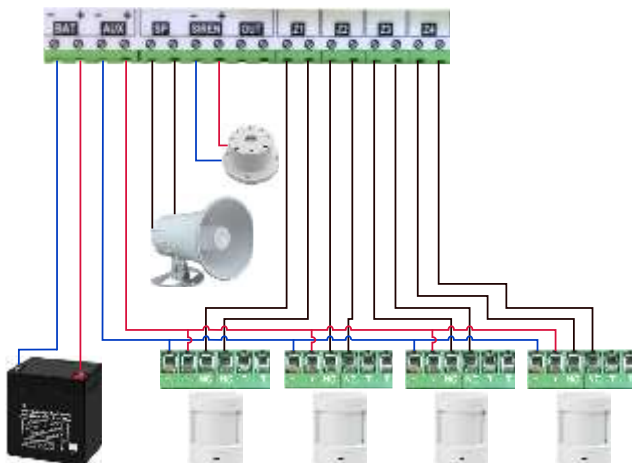

موارد قابل توجه جهت راه اندازی اولیه:

1. رمز پیشفرض دستگاه 123456 میباشد.
2. قبل از قرار دادن سیمکارت در دستگاه آن را به وسیله یک گوشی همراه تست کنید.
3. درخواست پین کد سیمکارت غیرفعال شود.
4. در صورت استفاده از سیمکارت اعتباری همراه اول جهت دریافت موجودی زبان سیمکارت انگلیسی انتخاب شود.

بخش دوم: ریست دستگاه و تنظیمات پیش فرض



شکل 1

ریست کردن دستگاه به وسیله دو میکرو سوئیچ RESET , DFLT که در قسمت پایین سمت راست برد قرار گرفته است (شکل 1) انجام می شود، بدین صورت که ابتدا کلید DFLT را نگه داشته و همچنان که این کلید را نگه داشتید ، کلید RESET را 2 ثانیه بفشارید و رها کنید، پس از گذشت 10 ثانیه عبارت "Erasing" (شکل 2) روی نمایشگر ظاهر می شود و دستگاه به تنظیمات اولیه بر می گردد.

Hold Default 10s
Erasing

شکل 2

برای ورود به منوی تنظیمات بعد از روشن شدن دزدگیر کلید Menu را فشار داده رمز مهندسی دستگاه (که به طور پیش فرض 123456 می باشد) را وارد نموده، سپس کلید Enter را بفشارید.

تنظیمات دزدگیر

تنظیم زون های با سیم (کدهای 101 تا 104)

با زدن کدهای 101 تا 104 وارد تنظیمات زون های 1 تا 4 می شویم حال با انتخاب کلیدهای 1 تا 7 میتوان تغییرات دلخواه را انجام داد. (یادآوری می شود با ریست کردن دستگاه تمام حالتها به صورت پیش فرض بر می گردد)

انتخاب کلید 1 (زمان دار - فوری):

با فشردن کلید 1 و انتخاب زمانهای مختلف در هنگام فعال شدن دزدگیر بعد از طی زمان انتخاب شده زون فعال می شود، همچنین با تحریک زون پس از گذشت 30 ثانیه در صورت غیرفعال نشدن دزدگیر دستگاه اعلام هشدار می کند (حالت پیش فرض فوری = Immediate می باشد یعنی بلافاصله بعد از تحریک چشمی دزدگیر به صدا درخواهد آمد)

انتخاب کلید 2 (دینگ دانگ Ding Dong):

با هر بار زدن کلید 2 این حالت فعال و غیر فعال می شود. در صورت فعال بودن این حالت وقتی دزدگیر غیر مسلح است و زون تحریک شود دستگاه یک بوق می زند. این حالت جهت اطلاع از ورود و خروج افراد کاربرد دارد. (یادآوری می شود این گزینه در حالت پیش فرض خاموش می باشد)

انتخاب کلید 3 (24 ساعته)

با فشردن کلید 3 گزینه های 24hour off - alarm on - silent - sos قابل انتخاب می باشند. حالت پیش فرض Off می باشد، با فعال کردن یکی از این حالتها زون مورد نظر همیشه (حتی در زمان غیرمسلح بودن) به صورت فعال می باشد. **24hour off**: زون 24 ساعته غیرفعال می باشد. **Alarm on**: زون 24 ساعته فعال میشود.

Silent: با انتخاب این حالت در صورت تحریک شدن زون برای بار اول، دستگاه فقط تماس گرفته و پیامک ارسال می کند و در صورت تحریک مجدد آژیر نیز به صدا در خواهد آمد. **Sos (اورژانس)**: با انتخاب این حالت در صورت تحریک زون، بلافاصله پیامک اورژانس ارسال و تماس گرفته خواهد شد.

نکته: در صورت انتخاب حالت اورژانس، حد اقل یکی از شماره های ذخیره شده در کد 118 در حالت SOS یا اورژانس قرار بگیرد.

انتخاب کلید 4 (حریق - سرقت):

حالت پیش فرض تمام زون ها سرقت می باشد. چنانچه به جای چشمی، مگنت یا سنسور اعلام سرقت از دتکتور اعلام حریق استفاده می کنید حالت حریق را انتخاب نمایید. (در صورت استفاده از دتکتور حریق حتما زون 24 ساعته فعال شود)

انتخاب کلید 5 (Blue zone زون آبی):

وضعیت پیش فرض این قابلیت به صورت غیرفعال می باشد. با فعال کردن این حالت زون مورد نظر اگر ظرف مدت زمان تعیین شده تحریک و متوجه حضور کسی نشود دزدگیر به حالت مسلح درخواهد آمد. (اگر به هردلیلی فراموش کردیم دزدگیر را فعال کنیم بعد از طی شدن زمان مشخص شده دزدگیر مسلح خواهد شد.)

نکته: زمان زون آبی در حالت کد 111 تنظیم می گردد.

انتخاب کلید 7 (Normal close , Normal open):

حالت پیش فرض NC می باشد که مطمئن ترین حالت جهت استفاده از چشمی است زیرا اگر به هر دلیلی ارتباط چشمی با دستگاه قطع شود آژیر به صدا درخواهد آمد. حالت NO جهت استفاده از پدال یا مگنت یا شستی NO مناسب است.

نکته: زون های استفاده نشده را می توانید در حالت NO قرار داده یا در حالت NC با یک تکه سیم آنرا اتصال کوتاه کرد.

تنظیم زون های بی سیم (کدهای 105 تا 108):

کلیدهای 1 تا 5 دقیقا مشابه زون های با سیم است که توضیح داده شد .

انتخاب کلید 8 (حذف آخرین چشمی):

با فشردن و نگه داشتن این کلید، شکل 1 روی نمایشگر ظاهر خواهد شد که اگر به مدت 5 ثانیه کلید را در حالت فشرده نگه داشته شود آخرین چشمی که با این زون ست شده حذف می شود و دستگاه بوقی به نشانه اتمام کار خواهد زد. با هر بار فشردن و نگه داشتن این کلید به ترتیب چشمی های ست شده در این زون از آخر به اول حذف می گردند.

(این دستگاه قابلیت ست شدن با 35 چشم بیسیم را دارد)

Setting W Zone 3
Last Code Erase

شکل 1

کلید 9 (حذف تمام چشمی ها):

با فشردن و نگه داشتن این کلید، شکل 2 روی نمایشگر ظاهر خواهد شد که اگر به مدت 5 ثانیه کلید را در حالت فشرده نگه داشته شود تمام چشمی های ست شده در این زون حذف می شوند.

Setting W Zone 3
All Code Erase

شکل 2

کلید * (افزودن چشمی جدید):

با فشردن و نگه داشتن این کلید، شکل 2 روی نمایشگر ظاهر می شود، در این حال با تحریک سنسور بیسیم، سنسور با دزدگیر ست خواهد شد.





Setting W Zone 3
Getting New Code

شکل 3

نکته: جامپر داخل چشمی های بیسیم را با کدهای مختلف تنظیم کنید تا در زمان آلارم زون بیسیم ، کد سنسور مربوطه مشخص شود.

تنظیمات و راهنمای سریع ریموت :

راهنمای سریع ریموت

فعال کردن دزدگیر	A or 
غیرفعال کردن دزدگیر	B or 
فعال کردن حالت نیمه فعال 1	C or 
فعال و غیرفعال کردن رله درب بازکن	D or 
فعال کردن حالت نیمه فعال 2	

انتخاب کد 110 (ثابت و حذف ریموت)

با زدن این کد نمایشگر به صورت شکل 1 در می آید، حال با فشردن و نگه داشتن کلید * عبارت Getting New Code (شکل 2) روی LCD ظاهر می شود، در این حالت اگر کلید  ریموت را بفشارید دستگاه یک بوق می زند و نام ریموت ست شده را روی LCD نمایش می دهد.
(نام ریموت ها توسط دستگاه به ترتیب ... D , C , B , A تایین می شود).

Remote Setting

شکل 1

Remote Setting
Getting New Code

شکل 2

انتخاب کلید 1 (حذف آخرین ریموت)

با فشردن این کلید نمایشگر به صورت شکل 3 در می آید و با 5 ثانیه نگه داشتن این کلید آخرین ریموت ست شده با دزدگیر حذف می شود، حال با هر بار تکرار این عمل ریموت ها به ترتیب از آخر به اول حذف می شوند.

Remote Setting
Last Code Erase

شکل 3

انتخاب کلید 2 (حذف تمام ریموت ها):

با فشردن این کلید و نگه داشتن آن به مدت 5 ثانیه کلیه ریموت های ست شده با دزدگیر حذف می شوند. (شکل 4)

Remote Setting
All Code Erase

شکل 4

انتخاب کد 117 (فعال و غیرفعال کردن کلیه ی ریموتها):

به وسیله کلید Enter می توان کلیه ریموت های ست شده با دزدگیر را به حالت فعال و غیر فعال در آورد.

حافظه ثبت شماره (تلفن کننده GSM):

Enter memory:

شکل 5

118 (ثبت و حذف شماره تلفن): با وارد کردن این کد عبارت "Enter memory: روی صفحه ظاهر می شود.

حافظه GSM (شماره 1 تا 20): ابتدا یکی از حافظه های 1 تا 20 را انتخاب و شماره تلفن مورد نظر خود را وارد کنید. توسط کلید * نوع گزارش بصورت S پیامک و D تماس و S+D هردو حالت پیامک و تماس انتخاب می شوند و توسط کلید # حالت هشدار R فعال و غیرفعال شدن دستگاه و r قطع برق و R+r هردو حالت فعال و غیرفعال شدن دستگاه و قطع برق و SOS حالت اورژانس را انتخاب و در انتها کلید Enter را جهت ذخیره بزنید.

S: گزارش از طریق پیامک

D: گزارش از طریق تماس

R: گزارش فعال و غیرفعال شدن دستگاه

r: گزارش های سیستم مانند قطع برق

SOS: اورژانس

حذف تکی شماره تلفن: کد 118 را وارد و شماره حافظه مورد نظر را انتخاب می کنیم. شماره مورد نظر نمایش داده می شود بوسیله کلید clear شماره را حذف و در انتها کلید Enter را بزنید Erasing روی صفحه ظاهر و شماره از حافظه پاک می شود.

120 (حذف کلیه ی شماره های ذخیره شده):

با زدن این کد LCD به صورت شکل 1 در می آید و با فشردن کلید 1 برای مدت 3 ثانیه تمامی شماره های ذخیره شده در حافظه پاک و شکل 2 نمایش داده می شود.

Phone Memory
Erase All?

شکل 1

---Erase OK---

شکل 2

تنظیمات مد (کد 119):

دزدگیر دارای دو حالت mode 1 , mode 2 می باشد. حالت پیش فرض دستگاه بروی mode 1 قرار دارد.

در جدول زیر زون هایی که با هر کلید فعال و غیر فعال می شوند با علامت X مشخص شده اند.

توضیحات	Z8 (بی سیم)	Z7 (بی سیم)	Z6 (بی سیم)	Z5 (بی سیم)	Z4 (باسیم)	Z3 (باسیم)	Z2 (باسیم)	Z1 (باسیم)	مد	مد
		x	x	x	x	x	x	x		
	x	x			x	x			🔒	🔊
با فشار دادن مجدد هر کلید همان زون ها غیر فعال می شوند			x	x			x	x	🔒	🔊x
		x				x			🔒	🔊
	x				x				🔒	🔊

نکته: در مد 2 می توانید 3 منطقه مجزا از هم را کنترل نمایید، لازم به ذکر است تماس هشدار با تمام شماره های حافظه گرفته می شود.

134 (تغییر نوع تریگر):

دستگاه دارای دو نوع تحریک سطحی (Level) یا لحظه ای (Edge) می باشد که توسط کلید Enter تغییر می کند.

سطحی Level: در صورت تحریک شدن دزدگیر اگر مدت زمان آژیر تمام شود بازهم با تمام شماره های ذخیره شده در حافظه تماس می گیرد.

لحظه ای Edge: در صورت تحریک شدن دزدگیر فقط تا زمانیکه آژیر پخش می شود اقدام به شماره گیری می کند و پس از قطع شدن آژیر با شماره های بعدی تماس گرفته نخواهد شد.

121 (رله خروجی، لحظه ای و دائم):

از رله خروجی می توانید جهت کنترل وسایل برقی از جمله درب بازکن استفاده نمایید که میتوانید توسط کلید Enter دو حالت Pulse یا Level را انتخاب نمایید.

Pulse: با فشردن کلید  ریموت بصورت لحظه ای رله فعال و غیرفعال میشود (مناسب برای درب بازکن)

Level: در این حالت با هر بار فشردن کلید  ریموت رله فعال و غیرفعال می شود (مناسب برای لامپ)

تنظیمات زون آبی 111:

با فشردن کلیدهای 1 و 2 می توان زمان زون آبی را تعیین کرد و با کلید * حالت های مختلف فعال شدن دزدگیر را به صورت Arm, Part1, Part2 تعیین نمود.
پارت یک شامل: زون 1 و 2 + 5 و 6 پارت دو شامل: زون 3 و 4 + 7 و 8
ARM شامل تمام زون ها می باشد.

ضبط و پخش پیغام صوتی

Security Record
Enter = REC

شکل 1

ضبط پیغام اعلام سرقت 125: شکل 1 نمایش داده می شود حال با زدن کلید Enter پیام مورد نظر جهت اعلام سرقت را ضبط و در پایان مجدداً کلید Enter را بزنید.

Fire Record
Enter = REC

شکل 2

ضبط پیغام اعلام حریق 126: شکل 2 نمایش داده می شود حال با زدن کلید Enter پیام مورد نظر جهت اعلام حریق را ضبط و در پایان مجدداً کلید Enter را بزنید.

Security Play
Enter = Play

شکل 3

پخش پیغام اعلام سرقت 128: شکل 3 نمایش داده می شود و با زدن کلید Enter پیام ضبط شده در حالت اعلام سرقت را می توان پخش نمود.

Fire Play
Enter = Play

شکل 4

پخش پیغام اعلام حریق 129: شکل 4 نمایش داده می شود و با زدن کلید Enter پیام ضبط شده در حالت اعلام حریق را می توان پخش نمود.

تنظیم تاریخ و ساعت

تنظیم ساعت 143: با وارد شدن به این منو بوسیله کلید * و # میتوان ساعت و دقیقه را انتخاب و بوسیله کلیدهای اعداد روی کی پد ساعت را وارد و در انتها بوسیله کلید Enter تغییرات را ذخیره نمایید.

تنظیم تاریخ 144: با وارد شدن به این منو بوسیله کلید * و # میتوانید سال و روز و ماه را تعیین و با کلید Enter تغییرات را ذخیره نمایید.

باتری:

انتخاب کد 122 (فعال و غیرفعال کردن هشدار ولتاژ باتری):

در صورت قطع برق و استفاده مدار از باتری با کم شدن ولتاژ باتری گزارش آن از طریق پیامک ارسال می شود.

تست دستگاه

803(تست ریموت): در این مرحله با فشردن دکمه های ریموت نام دکمه ها نمایش داده می شود.

804 (تست سخت افزار):

کلید 1 (تست سیرن) کلید 2 (تست آژیر)

کلید 3 (تست رله خروجی) کلید 4 (تست صدای ضبط شده)

805(تست GSM): بعد از وارد شدن به این منو شماره مورد نظر را وارد بعد با کلید * شروع به شماره گیری می کند و با کلید # شماره گیری قطع و یک پیامک به همان شماره ارسال خواهد شد.

806(تست کی پد): با وارد شدن به این منو در صورت فشردن کلیدهای کی پد شماره هر کلید نمایش داده می شود.

807(پخش کلیه صداهای ذخیره شده): کلیه ی صداهای ذخیره شده پخش می شود.

808(تست باتری دستگاه): بازدن این کد ولتاژباتری دستگاه رامی توانیدروی صفحه مشاهده نمایید.

بخش سوم: تنظیمات GSM

136(ثبت فرمول مانده شارژسیمکارت):

با وارد شدن به این منو شکل 1 ظاهر می شود که باید کد دریافت مانده حساب را برحسب نوع سیمکارت خود وارد نمایید.

همراه اول Inquiry code → *140*11#

ایرانسل Inquiry code → *141*1#

رایتل Inquiry code → *140#

137(ثبت فرمول شارژ سیمکارت):

با وارد شدن به این منو شکل 2 ظاهر می شود، حال کد شارژ را برحسب نوع سیمکارت خود وارد نمایید.

همراه اول charge code → *140*#

ایرانسل charge code → *141*#

رایتل charge code → *141*#

138(دریافت مانده شارژسیمکارت): شکل 3 ظاهر و بعد از چند ثانیه شارژ

سیمکارت اعلام می شود.

139 (شارژ از طریق کی پد): شکل 4 ظاهر می شود و می توانید کد شارژ

را مقابل آن وارد کنید.

Inquiry Code
>_

شکل 1

Charge code:
>_

شکل 2

Please Wait

شکل 3

SIM:

شکل 4

Reporting Period
Every:0_ day(s)

شکل 5

140) گزارش دوره ای مانده شارژ سیمکارت): حالت پیش فرض بصورت Disable می باشد، با وارد شدن به این صفحه و زدن کلید * شکل 5 ظاهر می شود، می توانید تعداد روز دلخواه خود را از 1 تا 99 روز انتخاب و بصورت دوره ای از باقیمانده شارژ سیمکارت خود مطلع شوید.

141 (تغییر زبان پیامک اعلام سرقت): با وارد شدن به این منو و زدن کلید Enter می توانید زبان ارسال پیامک دزدگیر را به دو حالت فارسی و انگلیسی تغییر دهید.

بخش چهارم : هشدارها

112 نواخت آژیر (chirp): در این حالت می توانید با استفاده از کلید Enter نوع نواختن آژیر در لحظه اول فعال و غیرفعال کردن دزدگیر را در سه حالت Sp- speaker- siren – speaker only – speaker تعیین کرد.

113(زمان آژیر): در این حالت شما می توانید مدت زمان آلارم دزدگیر را بین 1 تا 5 دقیقه تعیین کنید.

نکته: بعد از طی شدن مدت زمان تعیین شده و عدم تحریک مجدد آلارم قطع و دزدگیر دوباره به حالت مسلح درخواهد آمد.

114(هشدار قطع برق): با فعال کردن این قابلیت در هر دو حالت مسلح و غیر مسلح بودن دزدگیر و در صورت قطع برق بعد از مدت زمانی که بوسیله کلید Enter تعیین می شود پیامک قطع برق که زمان آن با ارسال و با وصل شدن برق پیامک و تماس را باهم دریافت خواهیم کرد و با فعال کردن گزینه (Siren) که بوسیله کلید # انتخاب می شود در صورت قطع برق و مسلح بودن دزدگیر سیرن هم فعال می شود.

115(هشدار Aux): با فعال کردن این قابلیت می توانید از قطع شدن برق Aux در دو حالت مسلح و غیر مسلح بودن دزدگیر اطلاع پیدا کرده و توسط کلید # دو حالت (SMS) و (Siren) را انتخاب کنید که در حالت Sms در صورت قطع Aux پیامک و تماس دریافت خواهید کرد و در حالت سیرن در صورت مسلح بودن دزدگیر سیرن هم فعال می شود.

116(حفاظت بلندگو): بوسیله کلید Enter می توانید این قابلیت را فعال و غیرفعال کنید. در صورت فعال کردن با قطع بلندگو هشدار داده می شود.

بخش ششم : سطح دسترسی و امنیت و پسوردهای اولیه

142 (فعال و غیرفعال کردن دسترسی از طریق پیامک):

با کلید Enter می توانید حالت فعال و غیرفعال را انتخاب کنید. حالت پیش فرض فعال (Enable) می باشد که در این حالت فقط با شماره هایی که در حافظه GSM (کد 118) ثبت شده اند می توان به تنظیمات دستگاه دسترسی داشت.

اما در صورت انتخاب حالت Disable با داشتن رمز پیامک از هر شماره ای می توان به تنظیمات دستگاه دسترسی داشت و همچنین از طریق نرم افزار اندروید قادر خواهید بود دزدگیر را کنترل نمایید.

148) تغییر رمز منو و کنترل از راه دور دستگاه):

با زدن این کد شکل 1 نمایش داده می شود حال با زدن کلید Enter رمز قبلی دستگاه از شما سوال می شود (شکل 2)، که در صورت صحیح وارد شدن از شما رمز جدید سوال می شود (شکل 3) و پس از وارد کردن رمز جدید که 6 رقم باید باشد شکل 4 ظاهر می شود، رمز جدید را دوباره وارد نمایید، رمز جدید ذخیره می شود.

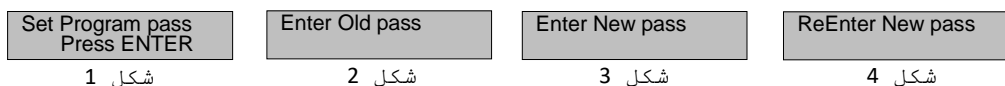

149) تغییر رمز خط و پیامک): با زدن این کد شکل 5 نمایش داده می شود حال با زدن کلید Enter

رمز قبلی دستگاه از شما سوال می شود (شکل 6)، که در صورت صحیح وارد شدن از شما رمز جدید سوال می شود (شکل 7)، پس از وارد کردن رمز جدید که باید 6 رقم باشد، شکل 8 ظاهر می شود، رمز جدید را دوباره وارد نمایید، رمز جدید ذخیره می شود.

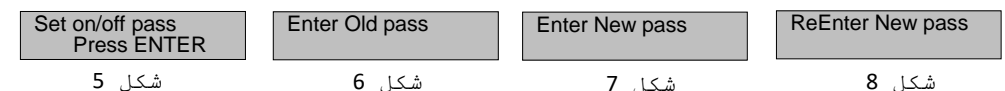

فعال و غیرفعال کردن دزدگیر بوسیله کی پد:

مد 1: ابتدا کلید * و بعد رمز 123456 را وارد و در انتها کلید # را می زنیم در این مرحله یک عدد بین 0 تا 5 را باید وارد نمایید.

انتخاب عدد 0: غیرفعال کردن تمام زون ها

انتخاب عدد 1: فعال سازی پارت 1 (زون 1.2.5.6)

انتخاب عدد 2: فعال سازی پارت 2 (زون 3.4.7.8)

انتخاب عدد 3: تمام زون ها فعال

انتخاب عدد 4: غیرفعال سازی پارت 1 (زون 1.2.5.6)

انتخاب عدد 5: غیرفعال سازی پارت 2 (زون 3.4.7.8)

مد 2: ابتدا کلید * و بعد رمز 123456 را وارد و در انتها کلید # را می زنیم در این مرحله کلید 1 پارت 1 ، با کلید 2 پارت 2 و با کلید 3 پارت 3 انتخاب می شود.

انتخاب عدد 0: غیرفعال سازی پارت

انتخاب عدد 1: فعال سازی پارت

بخش هفتم: گزارشات , Error ها و خطاهای سیستم

145 (نمایش وقایع دزدگیر): بوسیله این قابلیت می توانید با استفاده از کلید * و # کلیه وقایع اتفاق افتاده برای دزدگیر راهمراه با تاریخ و ساعت مشاهده نمایید (400 حافظه ذخیره وقایع وجود دارد که بعد از پر شدن بطور اتومات از اول پاک و وقایع جدید ثبت می شود)
وقایع ثبت شده شامل: قطع و وصل برق، قطع و وصل AUX ، فعال و غیرفعال شدن دزدگیر به همراه نام ریموت، آلام با مشخص شدن زون تحریک شده، قطع و وصل بلندگو، فعال و غیرفعال شدن مدهای مختلف به همراه نام ریموت

146 (نمایش وقایع ریست و خاموش شدن ماژول GSM): بوسیله این قابلیت کلیه ی وقایع مربوط به ریست شدن دستگاه و خاموش شدن ماژول GSM ذخیره می شود.

150 (گزارش ریست دستگاه): حالت پیش فرض بصورت Disable می باشد که در صورت ریست شدن دستگاه از طریق پیامک اطلاع داده می شود.

151 (گزارش خطای زون ها): حالت پیش فرض بصورت Disable می باشد و در صورت فعال کردن اگر به هر دلیلی زون ها با مشکل مواجه شوند آژیر به صدا در می آید و گزارش از طریق تماس و پیامک داده خواهد شد.

مثال: درحالت غیرمسلح دزدگیر اگر Z1 بصورت NO باشد و به مدت 40 ثانیه NC شود زون 1 از مدارخارج و از طریق پیامک اعلام می شود همچنین کلید 7 روی کی پد بصورت چشمک زن در خواهد آمد.

ارتباط با واحد پشتیبانی 09103206906